

BUCKET HAMMER BH70

小規模な現場・工場に最適 !!

油圧ショベル用 多用途アタッチメント

Convenient 便利

- 瓦や貝殻など多用途に使用可能



Speedy 早い

- 破砕物サイズは、ロストル交換で調整



Easy 簡単

- シンプル構造で、簡単操作にメンテもラクラク



小塊アスファルト・コンクリート廃材から 瓦・貝殻までスクリーン不要の多目的破碎機



■ 用途 (戻り合材、切削材、瓦・レンガ、混合産廃物、貝殻 (かき、帆立貝、アコヤ貝、サンゴなど))

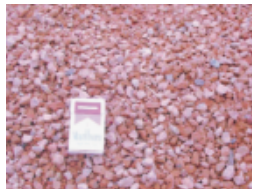

瓦

かき殻

混合産廃屑

バケットハンマは、小塊コンクリート・アスファルトガラ、瓦、ガラス屑、貝殻等をロストル網目以下に破碎することが出来ます。

ただし、金属屑、碎石等の硬化物の破碎はできません。

※泥分、含水が多い原料はロストルが目詰まりします。

■ 仕様表

型 式	バケット開口寸法 幅×高さ (mm)	最大供給寸法 (mm)	標準処理能力 (t / h)	適用ショベル (m ³ クラス)	適用油圧 (MPa)	適用油量 (L/min)	総質量 (t)
BH70	1050×850	250	5~20	0.7	24.5~27.5	170	3.1

■ 処理能力は、原料の質、投入塊、粒度により異なります。 ■ 本機は仕様・寸法などは改良のため予告なく変更することがあります。

■ 操作方法

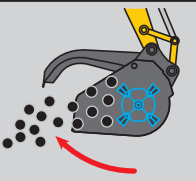
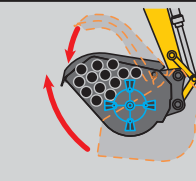
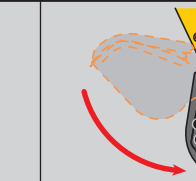
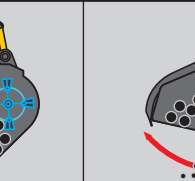
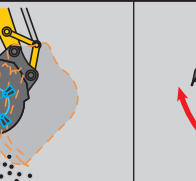
				
① 蓋を開けた状態で原料をすくい込む。	② すくい込んだ状態で完全に蓋を閉める。	③ バケットを返し、原料を先端へ移動。同時にハンマを回転。	④ バケットを徐々に起こし、原料に破碎室へ送り込む。	⑤ バケットを完全に起こし破碎完了。

■ 外形図

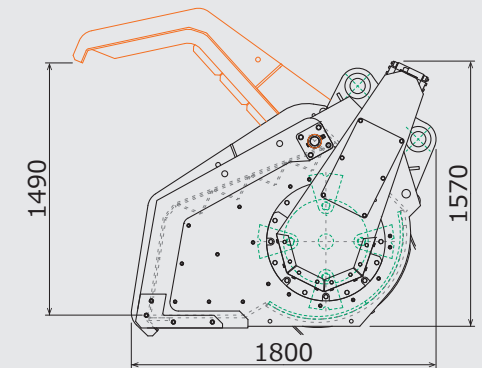
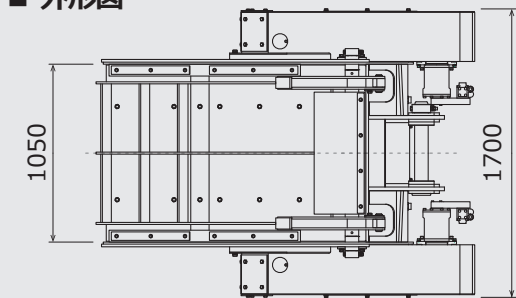

⚠ 安全に関するご注意：正しく安全にお使いいただくために、ご使用前に必ず「マニュアル」をお読みください。(注)当社に断り無く、本書に記載された事項、図面を転載しての使用はご遠慮下さい。



株式会社 中山鉄工所
本社工場 〒843-0001 佐賀県武雄市朝日町大字甘久2246-1
TEL:0954-22-4171(代) FAX:0954-23-0691

www.ncjpn.com

東京支店 TEL:03-6662-4135(代) FAX:03-6662-4174
大阪支店 TEL:072-672-4551(代) FAX:072-672-4555
名古屋営業所 TEL:052-589-2881(代) FAX:052-589-2883
広島営業所 TEL:082-877-6700 FAX:082-877-0472
仙台出張所 TEL:022-388-7233 FAX:022-388-7234
シンガポール現地法人 PHONE:(65)6222-3538 FAX:(65)6222-3538

ver.1.03_20230823